

- 1) Colocar el molde en la base inferior de la mufia, aplicando yeso (tipo III recomendado).
- 2) Después de endurecer el yeso aplicar una capa de separador.
- 3) Coloque la parte superior de la mufia en su lugar. Vibre y vierta el yeso (clase III piedra o piedra de impresión recomendada).

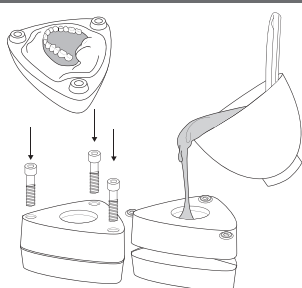

- 4) Después de endurecer el yeso, coloque la mufia en un microondas de regulación variable de 500-700 vatios durante 60 segundos. Ajuste la potencia a 500 vatios.
- 5) Abra la mufia y quite la mayor parte de cera. Con agua hirviendo limpiaremos la superficie de ambas caras con detergente o la solución de Diamond D Ultra Wash para asegurar que toda la cera se quite del yeso y de los dientes. Luego enjuague de nuevo con agua hirviendo limpia.
- 6) Después de que el vapor deje de surgir del yeso en la mufia aplique la primera capa del separador Diamond Ultra Sep. Cuando se seque la primera capa, aplique una segunda capa.

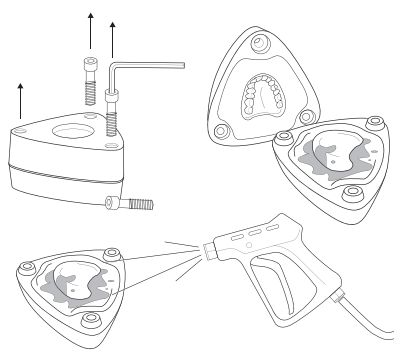

- 7) Mezcle 30cc de acrílico Diamond D con 10ml de monómero de 20 minutos (relación P / L por volumen).
- 8) Inicie el procedimiento de empaque de prueba antes de que el acrílico alcance una etapa de chasquido y el acrílico sea fácil de manejar.



- 9) Después de realizar el empaque de dentadura de prueba cierre el frasco, apriete los tornillos y deje que se establezca sobre una superficie durante 5 minutos.

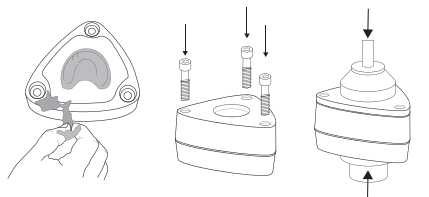

- 10) Colóquelo en el horno de microondas, ajuste la potencia a 100 vatios y póngalo durante 8 minutos.
- 11) Después de 8 minutos, regule el microondas a 500 vatios y ponga 2 minutos adicionales.
- 12) Dejar enfriar sobre una superficie durante 15 minutos y luego colocar en agua fría durante 10 minutos.

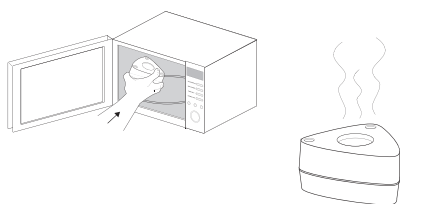

- 13) Desenfrasque la dentadura y realice el terminado.

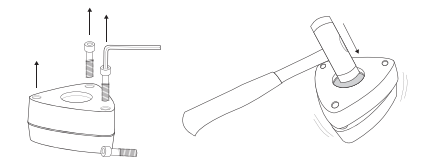

Video: [www.tecnoflask.com](http://www.tecnoflask.com)

- 1) Invest model in lower half of flask using a half and half mixture of plaster and stone or all stone (Type III recommended).
- 2) After gypsum sets, paint plaster and stone separator or Vaseline on gypsum.
- 3) Put top section of flask into place. Vibrate and pour half and half mixture of gypsum or all stone into flask (Type III stone or flasking stone recommended).

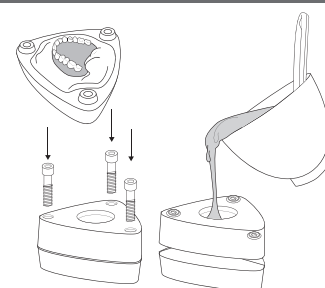

- 4) After gypsum is set, place flask into a variable stage 500-700 watt microwave for 60 seconds. Adjust wattage to 500 watts.
- 5) Open flask and remove bulk of wax. Boil out all surfaces with clean boiling water and then use detergent or Diamond D Ultra Wash solution to ensure all wax is removed from gypsum and teeth. Then rinse again with clean boiling water.
- 6) After steam stops rising from flask paint on first coat of Diamond D Ultra Sep Separator. When first coat dries, apply second coat.

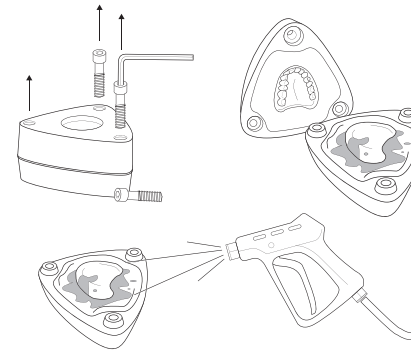

- 7) Mix 30cc of Diamond D Acrylic to 10ml 20-minute monomer (P/L ratio by volume).
- 8) Start trial packing procedure before acrylic gets to a snap stage and the acrylic is easy to handle.



- 9) After trial packing denture, close flask, tighten screws and let bench set for 5 minutes.

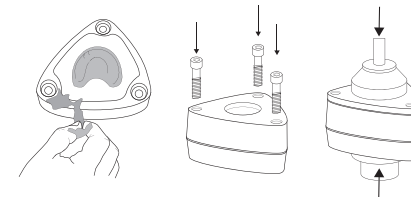

- 10) Place flask in microwave oven and adjust microwave to 100 watts and cure for 8 minutes.
- 11) After 8 minutes, adjust microwave to 500 watts and cure an additional 2 minutes.
- 12) Bench cool for 15 minutes and then place in cool water for 10 minutes.

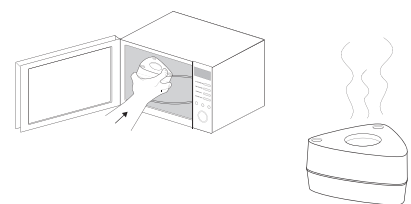

- 13) Deflask denture and finish.

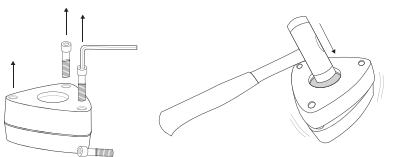

Video: [www.tecnoflask.com](http://www.tecnoflask.com)



616 Hollywood Avenue, Cherry Hill, NJ 08002 800-333-3131 | [www.keystoneind.com](http://www.keystoneind.com) | [sales@keystoneind.com](mailto:sales@keystoneind.com)  
Keystone Industries GmbH, Werner-von-Siemens Str. 14a 78224 Singen - Germany +49 7731 912101

CE REP Keystone Europe LLC  
Batavenweg 7  
5349BC Oss Netherlands  
00000000 NATLAB-000 Rev 03/14

- 1) Die untere Hälfte der Kuvette mit Modelliermasse befüllen. Nutzen Sie dazu eine Halb/Halb-Mischung aus Gips und Zement oder nur Zement (Typ III empfohlen).
- 2) Wenn sich der Gips gefestigt hat, Gips-/Zementabscheider oder Vaseline auf den Gips auftragen.
- 3) Oberen Teil der Kuvette aufsetzen. Etwas schütteln und die Halb/Halb-Mischung aus Gips und Zement oder den reinen Zement (Typ III oder Kuvettierzement empfohlen) in die Kuvette geben.

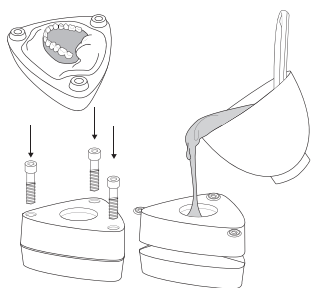

- 4) Wenn sich der Gips gefestigt hat, Kuvette für 60 Sekunden in eine Mikrowelle mit einer Leistung von 500-700 Watt stellen. Stellen Sie die Leistung auf 500 Watt ein.
- 5) Kuvette öffnen und Wachs entfernen. Kuvette mit sauberem, kochendem Wasser auskochen und anschließend mit einem Reinigungsmittel oder der Diamond D Ultra Waschlösung sämtliche Wachsreste vom Gips und den Zähnen entfernen. Dann noch einmal mit sauberem kochendem Wasser abspülen.
- 6) Wenn die Kuvette nicht mehr dampft, eine erste Schicht Diamond D Ultra Sep Separator auftragen. Wenn die erste Schicht getrocknet ist, eine zweite Schicht auftragen.

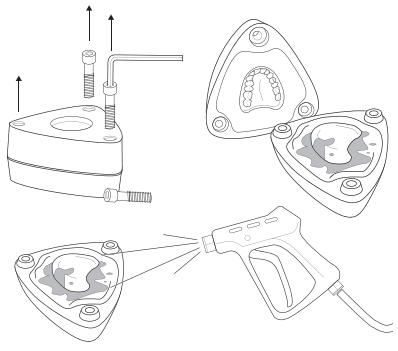

- 7) Mischen Sie 30 cc Diamond D Acryl mit 10 ml 20min-Monomer (Pulver-Flüssigkeits-Verhältnis nach Volumen).
- 8) Verpacken Sie alles probeweise bevor das Acryl hart wird.

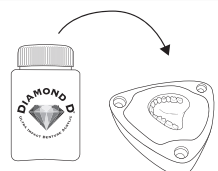

- 9) Nach diesem Testdurchlauf schließen Sie die Kuvette, ziehen Sie die Schrauben fest und lassen Sie sie 5 Minuten ruhen.

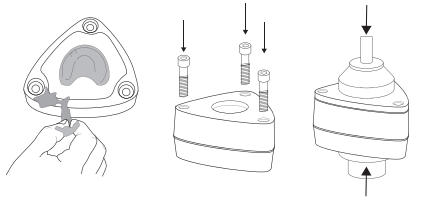

- 10) Stellen Sie die Kuvette für 8 Minuten bei 100 Watt in die Mikrowelle.
- 11) Erhöhen Sie nach den 8 Minuten auf 500 Watt und lassen Sie die Kuvette weitere 2 Minuten aushärten.
- 12) Lassen Sie sie 15 Minuten abkühlen und geben Sie sie anschließend für 10 Minuten ins Kaltwasserbad.

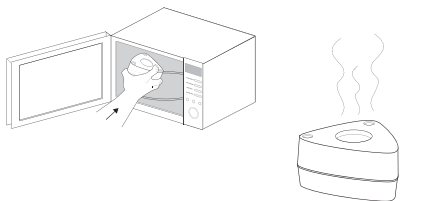

- 13) Zahnprothese ausbetten und fertig bearbeiten.

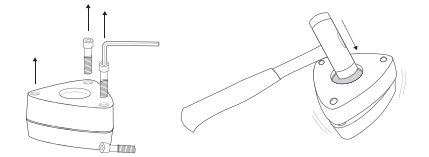

Video: [www.tecnoflask.com](http://www.tecnoflask.com)

- 1) Rivestire il modello nella metà inferiore della muffola con una miscela metà gesso e metà pietra oppure sola pietra (si raccomanda il Tipo III).
- 2) Dopo che è stato applicato il gesso, inserire il separatore del gesso e della pietra o applicare vaselina sul gesso.
- 3) Posizionare la sezione superiore della muffola. Far oscillare e versare la miscela metà gesso e metà pietra oppure sola pietra nella muffola (si raccomanda pietra Tipo III o pietra per muffole).

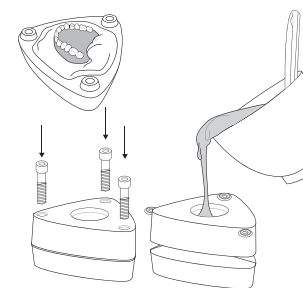

- 4) Dopo che è stato applicato il gesso, attivare la muffola ad un livello di microonde variabile 500-700 W per 60 secondi. Regolare la potenza a 500 W.
- 5) Aprire la muffola e rimuovere la massa di cera. Pulire tutte le superfici con acqua bollente pulita e poi usare un detergente o la soluzione Diamond D Ultra Wash per garantire che tutta la cera sia rimossa dal gesso e dai denti. Quindi pulire ancora con acqua bollente pulita.
- 6) Dopo che la fuoriuscita del vapore dalla muffola è terminata, applicare un primo strato del separatore Diamond D Ultra Sep. Una volta che il primo strato è asciutto, applicare un secondo strato.

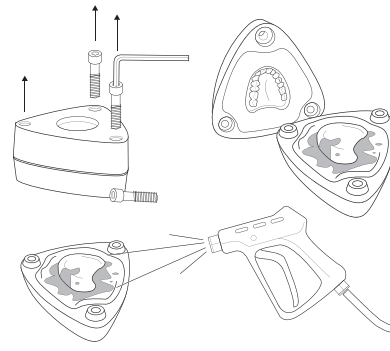

- 7) Mischiare 30 cc di acrilico Diamond D con 10 ml di monomero a 20 min. (rapporto polvere/liquido in base al volume).
- 8) Iniziare la procedura di prova della zappatura prima che l'acrilico giunga ad una fase di rottura e possa essere trattato con facilità.

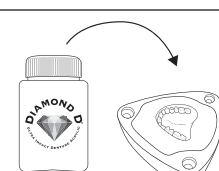

- 9) Dopo la zappatura di prova della dentiera chiudere la muffola, stringere le viti e lasciare lo stampo fisso per 5 minuti.

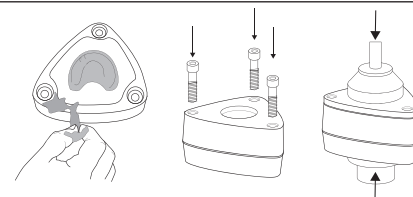

- 10) Inserire la muffola nel forno a microonde e regolare la potenza a 100 W e far vulcanizzare per 8 min.
- 11) Dopo 8 min. regolare la potenza del forno a microonde a 500 W e far vulcanizzare per ulteriori 2 min.
- 12) Far raffreddare lo stampo per 15 min. quindi metterlo in acqua fredda per 10 min.

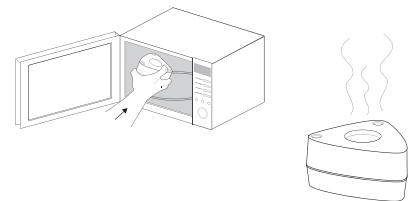

- 13) Smuffolare la dentiera e rifinire.

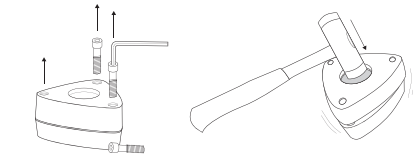

Video: [www.tecnoflask.com](http://www.tecnoflask.com)

## Technique de traitement des prothèses dentaires au micro-ondes Diamond D HC – Tecnoflask TF-100

- 1) Introduire le modèle dans la moitié inférieure du flacon en utilisant pour moitié du plâtre et pour moitié de la pierre ou uniquement de la pierre (type III recommandé).
- 2) Après la prise du gypse, enduire du séparateur de plâtre et de pierre ou de la vaseline sur le gypse.
- 3) Placer la section supérieure du flacon. Agiter et verser moitié gypse ou uniquement de la pierre dans le flacon (Type III pierre ou pierre pour mouffles recommandé).

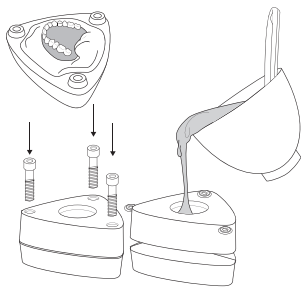

- 4) Après la prise du gypse, placer le flacon dans un micro-ondes à niveau variable 500-700 Watts pendant 60 secondes. Régler la puissance sur 500 Watts.
- 5) Ouvrir le flacon et enlever le gros de la cire. Ébouillanter toutes les surfaces avec de l'eau bouillante propre, puis utiliser un détergent ou la solution de lavage Diamond D Ultra pour s'assurer que toute la cire est enlevée du gypse et des dents. Rincer ensuite de nouveau avec de l'eau bouillante propre.
- 6) Une fois que la vapeur cesse de rinçage du flacon, enduire la première couche de séparateur Diamond D Ultra Sep. Lorsque la première couche a séché, appliquer une seconde couche.

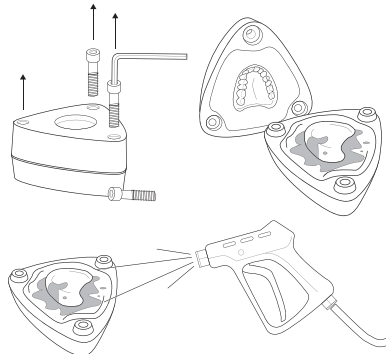

- 7) Mélanger 30 cm<sup>3</sup> de Diamond D Acrylic avec 10 ml de monomère 20 minutes (ratio P/L selon le volume).
- 8) Démarrer la procédure d'emballage d'essai avant que l'acrylique ne parvienne à un niveau d'élasticité et que l'acrylique soit facile à manipuler.



- 9) Après avoir procédé à l'emballage d'essai de la prothèse dentaire, fermer le flacon, serrer les vis et laisser prendre pendant 5 minutes.

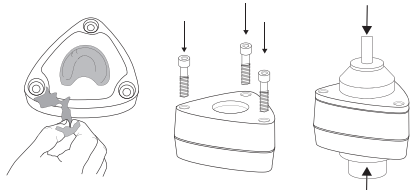

- 10) Placer le flacon dans le four micro-ondes, le régler sur 100 Watts et traiter pendant 8 minutes.
- 11) Après 8 minutes, régler le micro-ondes sur 500 Watts et traiter pendant 2 minutes supplémentaires.
- 12) Laisser refroidir sur le banc pendant 15 minutes, puis placer dans de l'eau fraîche pendant 10 minutes.

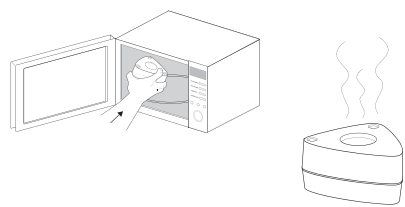

- 13) Démouler la prothèse dentaire et terminer.

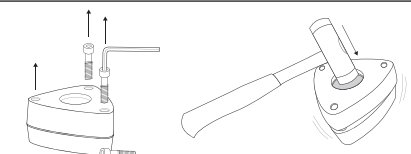

Video: [www.tecnoflask.com](http://www.tecnoflask.com)

## Diamond D HC tandprotheseverwerking in de magnetron – Tecnoflask TF-100

- 1) Vul de onderste helft van de cuvette met materiaal. Gebruik hiervoor een mengsel van twee gelijke delen pleister en cement of alleen maar cement (type III aanbevolen).
- 2) Als het gips hard geworden is, brengt u pleister- en cementafscheider of vaseline aan op het gips.
- 3) Breng de bovenkant van de cuvette aan. Schud lichtjes en giet het half en half mengsel van gips en cement of het zuivere cement in de cuvette (type III cement of cuvettecement aanbevolen).

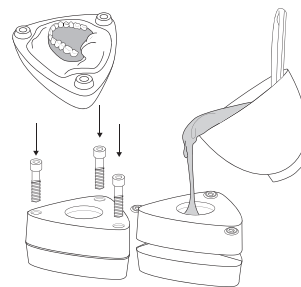

- 4) Nadat het gips hard geworden is plaatst u de cuvette gedurende 60 seconden in een magnetron met een vermogen van 500-700 watt. Stel het vermogen in op 500 watt.
- 5) Open de cuvette en verwijder de was. Kook alle oppervlakken met schoon kokend water en gebruik daarna een reinigingsmiddel of Diamond D Ultra wasoplossing om alle wasresten van het gips en de tanden te verwijderen. Spoel nogmaals met schoon kokend water.
- 6) Als de cuvette niet meer damp, brengt u de eerste laag Diamond D Ultra Sep Separator aan. Als de eerste laag droog is, brengt u een tweede laag aan.

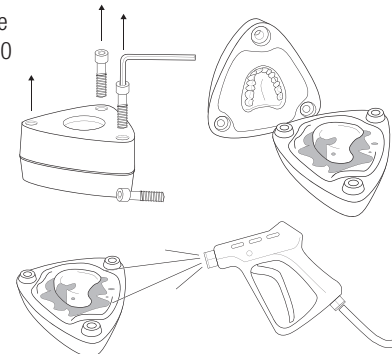

- 7) Meng 30 cc Diamond D Acrylic met 10 ml 20min-monomeer (poeder-vloeistofverhouding per volume).
- 8) Verpak alles voorlopig voor het acryl hard wordt.



- 9) Sluit vervolgens de cuvette, draai de schroeven vast en laat 5 minuten rusten.

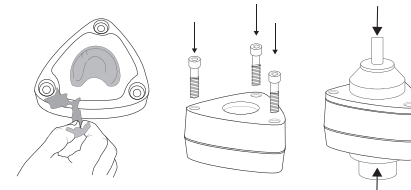

- 10) Plaats de cuvette gedurende 8 minuten in de magnetron en stel deze in op 100 watt.
- 11) Na 8 minuten stelt u de magnetron in op 500 watt. Nog eens 2 minuten laten uitharden.
- 12) Laat de cuvette gedurende 15 minuten afkoelen en zet ze vervolgens 10 minuten in koud water.

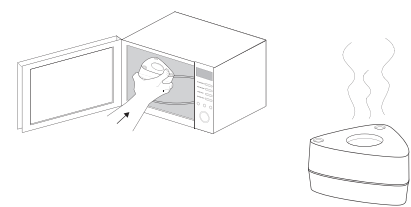

- 13) Ontvormen en afwerken.

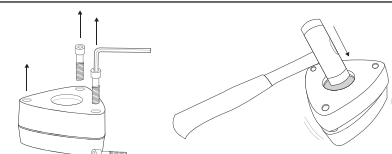

Video: [www.tecnoflask.com](http://www.tecnoflask.com)

## Técnica de processamento de próteses dentárias Diamond D HC em micro-ondas – Tecnoflask TF-100

- 1) Colocar o modelo na metade inferior da mufra, utilizando uma mistura em partes iguais de gesso e gesso pedra, ou uma mistura composta totalmente por gesso pedra (recomenda-se gesso pedra do tipo III).
- 2) Depois de o gesso secar, aplicar separador de gesso e gesso pedra ou vaselina sobre o gesso.
- 3) Colocar a parte de cima da mufra na devida posição. Aplicar vibração e verter a mistura em partes iguais de gesso ou totalmente em gesso pedra na mufra (recomenda-se gesso pedra ou gesso de muflagem do tipo III).

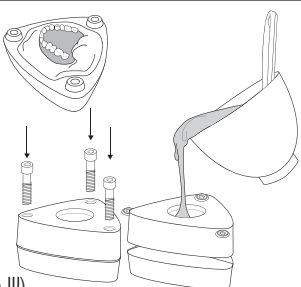

- 4) Depois de o gesso secar, colocar a mufra num micro-ondas, ajustado para 500-700 watts, durante 60 segundos. Ajustar a potência para 500 watts.
- 5) Abrir a mufra e remover a maior parte da cera. Ferver todas as superfícies com água limpa a ferver e, em seguida, usar detergente ou a solução de lavagem Diamond D Ultra Wash, para assegurar que toda a cera foi removida do gesso e dos dentes. Depois voltar a enxaguar com água limpa a ferver.
- 6) Depois de a mufra deixar de libertar vapor, aplicar uma primeira camada do separador Diamond D Ultra Sep Separator. Depois de a primeira camada secar, aplicar uma segunda.

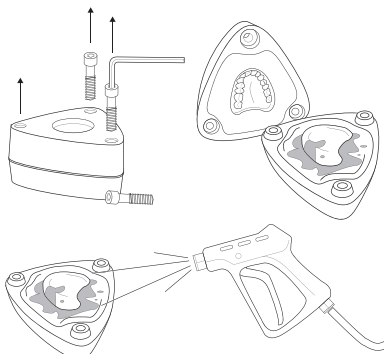

- 7) Misturar 30 cc de acrílico Diamond D com 10 ml de monómero de 20 minutos (rácio pó/líquido por volume).
- 8) Iniciar o processo de enchimento de ensaio antes de o acrílico entrar na fase de rutura, e ainda é fácil de manusear.



- 9) Depois do enchimento de ensaio da prótese dentária, fechar a mufra, apertar os parafusos e deixar assentar, sobre a bancada, durante 5 minutos.

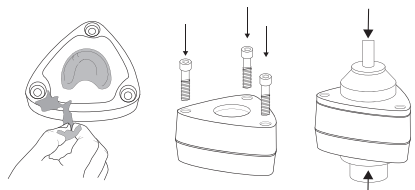

- 10) Colocar a mufra no micro-ondas, ajustá-lo para 100 watts e deixar curar durante 8 minutos.
- 11) Depois de 8 minutos, ajustar o micro-ondas para 500 watts e curar durante mais 2 minutos.
- 12) Deixar arrefecer durante 15 minutos na bancada e, em seguida, colocar em água fria durante 10 minutos.

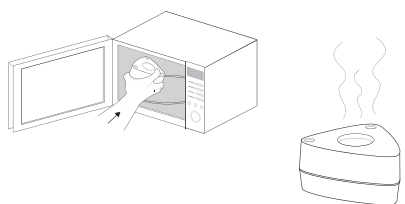

- 13) Desmuffar a prótese dentária e proceder ao acabamento.

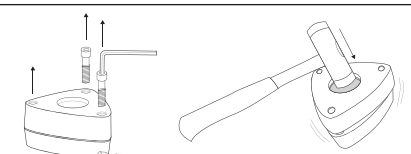

Video: [www.tecnoflask.com](http://www.tecnoflask.com)

## Технология микроволновой обработки протеза Diamond D HC – Tecnoflask TF-100

- 1) Поместите модель в нижнюю половину кюветы, используя состав из половины гипса и половины камня или полностью каменный состав (рекомендуется тип III).
- 2) После того как гипс затвердеет, нанесите разделитель гипса и камня или нанесите вазелин на гипс.
- 3) Поместите верхнюю секцию кюветы на место. Встряхните и залейте смесь из половины гипса или камень целиком в кювету (рекомендуется камень типа III или камень для кюветы).

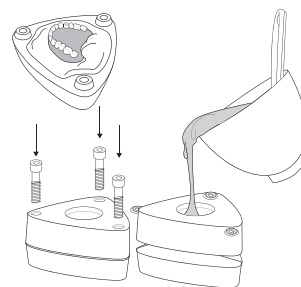

- 4) После того как гипс затвердеет, поместите кювету в СВЧ-камеру с регулируемой мощностью 500-700 Вт на 60 секунд. Настройте мощность на 500 Вт.
- 5) Откройте кювету и удалите воск. Прокипятите все поверхности в чистой воде, после чего используйте очищающее средство или средство Diamond D Ultra Wash, чтобы обеспечить полное удаление воска с гипса и зубов. Затем снова промойте чистым кипятком.
- 6) После отхождения пара с кюветы, нанесите первый слой разделителя Diamond D Ultra Sep. После высыхания первого слоя нанесите второй слой.

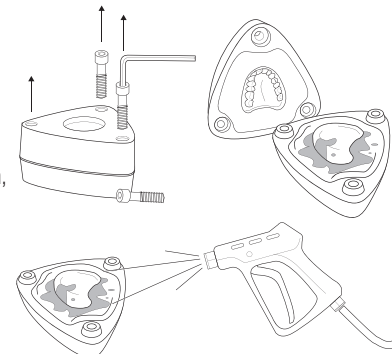

- 7) Смешайте 30 см<sup>3</sup> средства Diamond D Acrylic с 10 мл 20-минутного мономера (соотношение порошка/жидкости по объему).
- 8) Начните процедуру пробного нанесения до того, как акрилопласт достигнет стадии схватывания и пока акрилопласт легко поддается обработке.



- 9) После пробного нанесения закройте кювету, затяните болты и оставьте содержимое застывать в течение 5 минут.

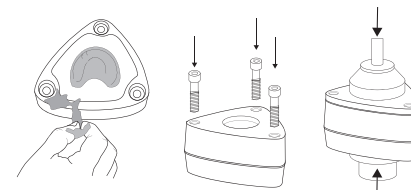

- 10) Поместите кювету в СВЧ-камеру, настройте ее на 100 Вт и производите застывание в течение 8 минут.
- 11) Через 8 минут настройте камеру на 500 Вт и продолжите застывание в течение еще 2 минут.
- 12) Остудите в течение 15 минут, после чего поместите в холодную воду на 10 минут.

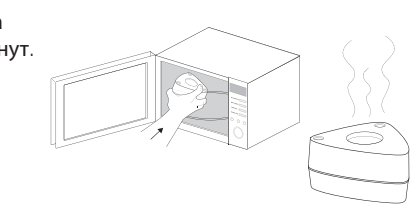

- 13) Удалите протез из кюветы и отполируйте.

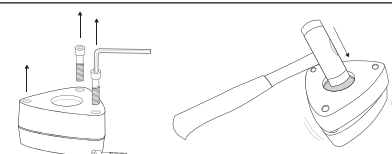

Video: [www.tecnoflask.com](http://www.tecnoflask.com)